

「ながさのたんい」記号と一覧表 (ものさしで直線をひく使い方)

「ながさのたんい」とは

下の えんぴつのうち いちばん 長いのは どれかな？

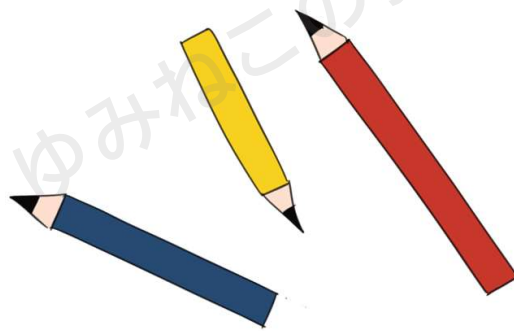

えんぴつの おきが バラバラだから 長ながさを くらべるのが おずかしいよね。

「けしゴムが なんこぶん」かを 数えれば、 長い えんぴつを 見つけられそうだね。

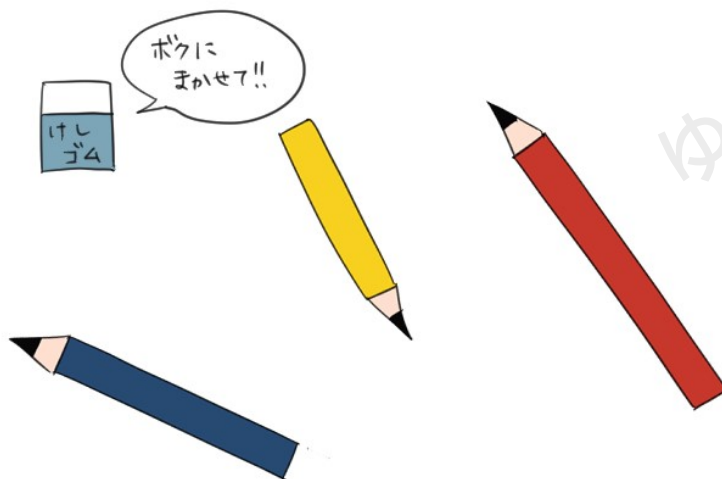

でも、けしゴムの大きさは人によってちがうから、おともだちと長さをくらべる ことが できないよ。

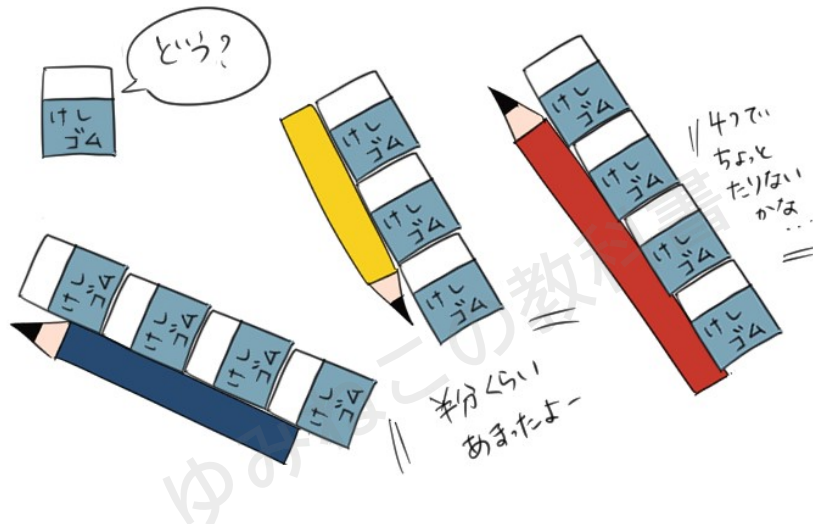

それに、ちょっと たりなかったり、ぎゃくに あまってしまったり、消しゴム 一つ分の長さ ぴったりで そろうとも かぎらないよね。そこで、みんなが 同じ長さを 同じ数で あらわすために ものさしを使ってみよう。

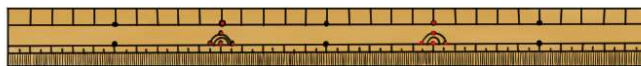

ものさしには、長さを はかるための 「めじるし」が ついているよ。この めじるしは、どの ものさしも おなじ きまった長さに なっているんだ。



この 「きまった長さ」 のことを 「たんい」と いうんだ。

この がくしゅうでは、2つの 「長さのたんい」 を つかえるようになるう。

1 cm (1センチ)

長さは 1センチメートルが いくつ分あるかで あらわすよ。

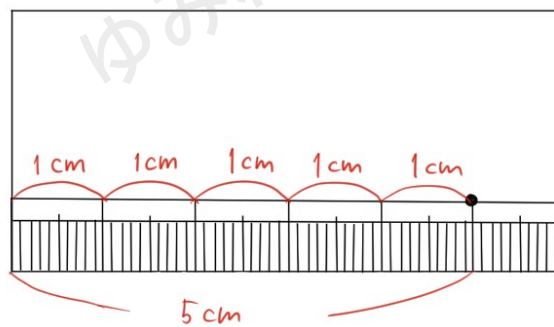

ものさしの、こまかい せんが 10本 あつまったものが 1センチメートルだよ。

ものさしのはしっこから くらい●までは、5センチメートルに なっているよ。

「センチメートル」を あらわす きごうは 「cm」と書くよ。



1 mm (1 ミリメートル)

センチメートルでピッタリ長さがはかれないときは、もっと小さい単位たんいを使つかおう。

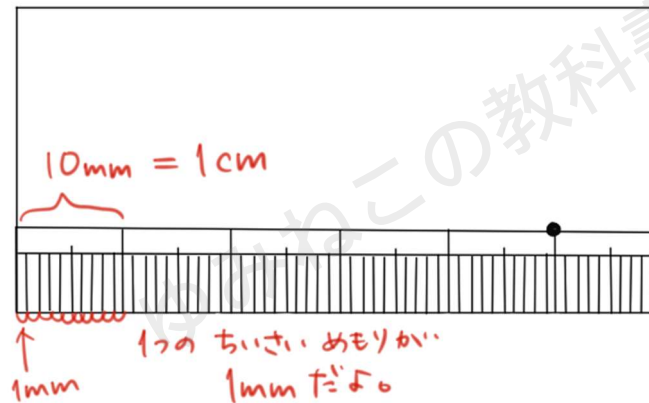

1 cmを 同じ長さに 10に 分けた 1つ分を 1ミリメートル 言って、 mm と 書くよ。

1 cm と 10 mm は おなじ 長さだね

ものさしで はかってみよう

ものさしを 使えば いろいろな ものの 長さを はかることができる ね。

でも、 きちんと はかるためには いくつか ポイントがあるよ。



まっすぐ そろえて はかろう

はかるもの と ものさし は まっすぐに そろえよう。 ななめに な
 っていると、 せいかくな 長さ に ならないよね。

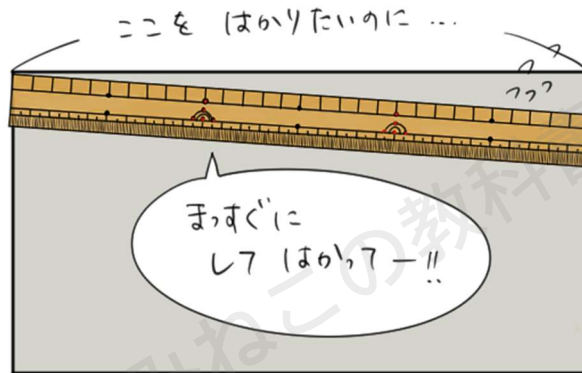

ゼロのめもりに そろえて はかろう

はかるもの の はしと ものさしの ゼロのところを そろえよう。

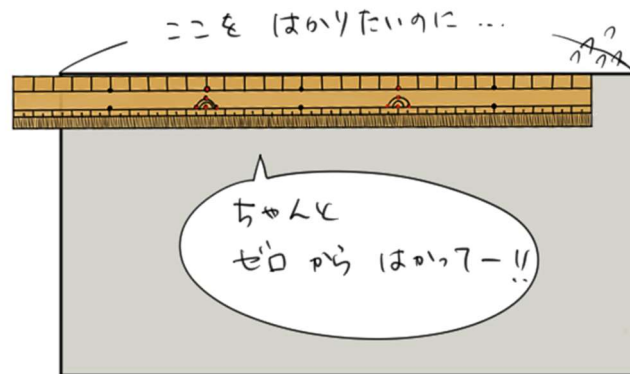

センチメートルから はかろう

センチメートルと ミリメートルの 2つの 単位が あったね。 長さを はかるときは 大きいメモリの センチメートルから 数えよう。

センチメートルのメモリ ぴったりに ならないときは、 ミリメートルの 小さいメモリを 数えるよ。

ものさしで はかってみよう

(もんだい) つぎの ものの 長さを はかってみよう。

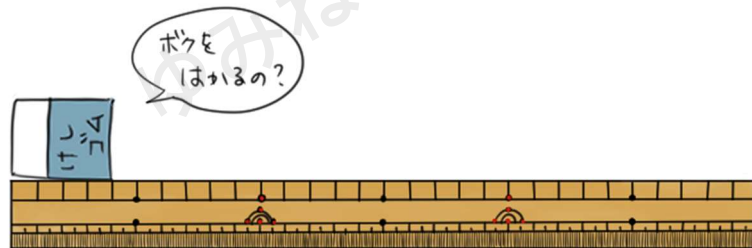

(1) けしゴムの 長さは、大きいメモリが 4こぶんだから、 4cm だね。 小さいメモリで 数えると、 40この メモリが あるから 40mm と いうことも できるよ。

答え 4cm (もしくは 40mm)



(2) えんぴつのキャップの 長さは、 大きいめもりが ぴったりにな
っていないね。 そんなときは、 まず 大きいめもりを 数かぞえよう。

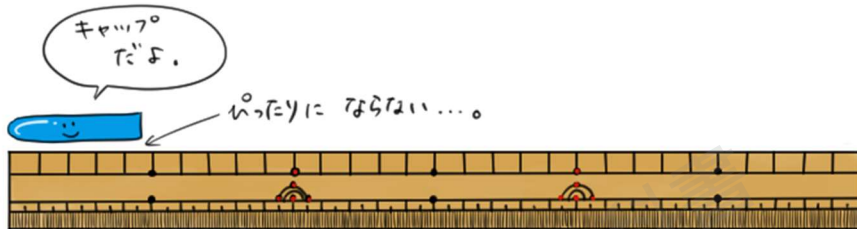

大きいめもりは 4こぶんで、 のこりは 小さいめもりを 数えよう。
数えまちがえないように ちゅういして 数えると 7こぶんあるね。 つ
まり 7mmだ。

ぜんぶ 合わせると 4cm 7mm ということだ。

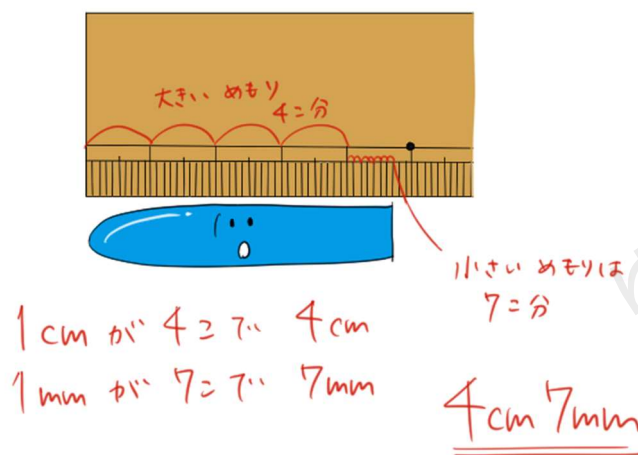

4cm = 40mmなので、 47mm ということもできるよ。

答え 4cm 7mm (もしくは 47mm)



こたえ方は 2つあるけど、「何cm何mmですか」「何mmですか」など、聞かれた こたえ方を すれば だいじょうぶだよ。

ものさしで直線をひく使い方

まっすぐな 線を 直線（ちよくせん）というよ。ものさしを 使つかうと 直線を ひくことができるね。

直線の ひき方

- (1) 線のはじまりの ところに 点を書く。



- (2) その点に ものさしの ゼロのめもりを 合わせる。

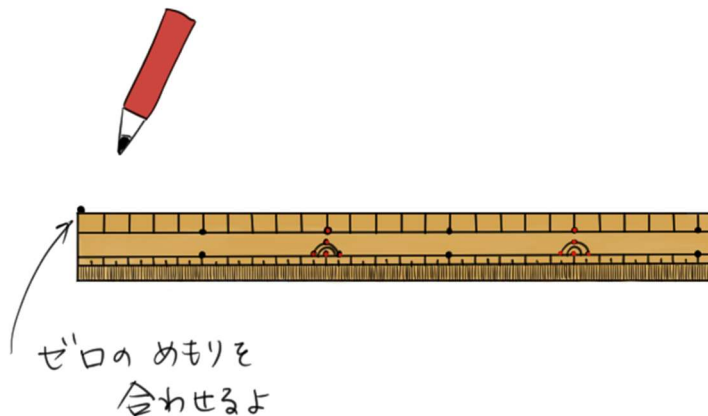

- (3) 引きたい長さの ところに 点を書く。

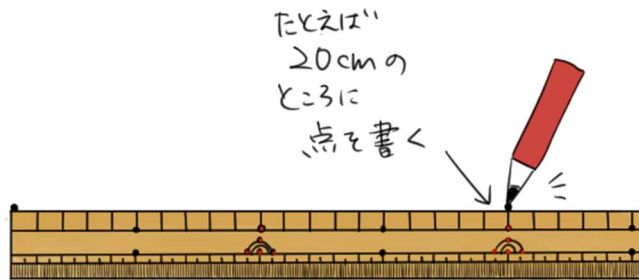

- (4) 2つの点と ものさしが まっすぐになるように かくにんする。

- (5) ものさしが 動かないように おさえて、 点と点を 直線で びすぶ。

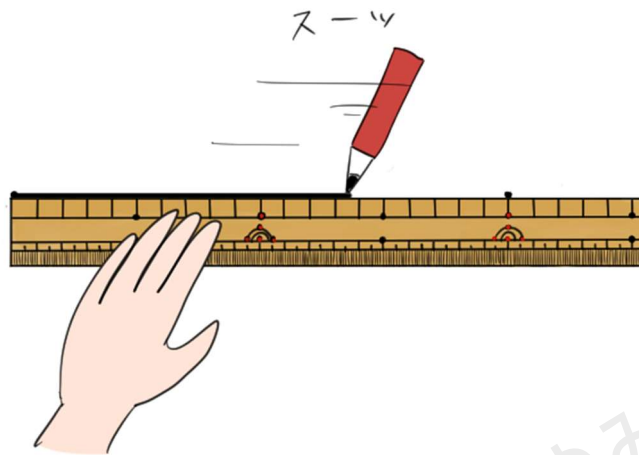

まとめ

長さの 単位には、 センチメートル (cm) と ミリメートル (mm) が
あります。

ものさしを 使って、「何cm」とか 「何cm何mm」と あらわすことが
できるよ。

また、まっすぐな線のことを 直線といって、ものさしを 使って 直線
を ひくことが できるね。

